

第18回西日本小学生ソフトテニス選手権大会 男子個人戦 (結果) R6.11.9 京都府福知山市三段池公園コート

男子個人戦(1/2)

番号	選手名	府県名	番号	選手名	府県名
1	前場 翔 桑野 寛太	福岡	31	川畑 恵太 村中 蒼唯	宮崎
2	末村 悠翔 末村 隼翔	京都	32	田鍋 太志 柏原 景	大阪
3	寺園 智基 胡子 遥翔	広島	33	友森 大耀 長門 玄朔	山口
4	西原 翼 黒川 海理	愛媛	34	宮下 裕成 福島 諄	兵庫
5	斎藤 禪那 永松 謙人	奈良	35	本田 馨 中野 梓	愛知
6	安田 蒼心 中山 結仁	熊本	36	西小路 陸 菅原 斗亜	熊本
7	和田見 珠季 大森 優聖	鳥取	37	景山 成 高橋 律苺	広島
8	中西 璃斗 筑紫 陽斗	和歌山	38	大久保 杏琉 永野田 楓	鹿児島
9	安田 龍馬 山地 史哉	香川	39	國枝 凜一 中西 葵	滋賀
10	森 遼汰朗 村上 遼弥	岐阜	40	堺 数音 森本 諒	徳島
11	竹本 和史 官川 奏来人	高知	41	三宮 直 衛藤 大空	大分
12	兵頭 康平 菅井 瞬	滋賀	42	横田 絢士 官首 大輝	大阪
13	裏 友輝 津田 大輔	奈良	43	高尾 采知 山田 陽也	岐阜
14	高根 絆理 國居 海翔	山口	44	前 陽人 芝 幸音	和歌山
15	北村 昇生 藤家 翔貴	佐賀	45	田中 落人 杉 恭太郎	愛媛
16	佐藤 晃綺 佐藤 篤人	大分	46	田口 黎依 高木 清之介	福岡
17	田中 聖蓮 田中 碧蓮	奈良	47	廣瀬 響 奥村 一仁	京都
18	田中 涼晴 國土 樹	三重	48	川上 涼生 南原 岳幸	岡山
19	内海 翼 細見 樹里	兵庫	49	宮崎 大翔 森 清生	和歌山
20	亀山 清志郎 池田 頼那	宮崎	50	佐藤 清斗 栗原 拓真	島根
21	岡崎 幸村 江戸 暁翔	島根	51	竹内 終 前川 龍之介	長崎
22	堀之内 景暉 森 輝翔	鹿児島	52	渋谷 将平 山下 瑠己	佐賀
23	廣瀬 一誠 百田 義幸	滋賀	53	吉田 悠人 雲井 大遥	京都
24	原田 真凜 南原 弦明	岡山	54	西森 達希 西森 裕悟	高知
25	山本 樹希 秋田 蓮王	愛知	55	澤田 理来 中村 陸	三重
26	若松 叶人 嶋田 大晟	徳島	56	樫原 聡眞 河野 琥心	香川
27	橋本 悠聖 木内 蓮人	大阪	57	塩見 太輔 土田 慶二郎	京都
28	中島 大雅 前田 爽馬	京都	58	那知上 晟生 吉田 純一郎	奈良
29	田浦 潤人 平野 陽大	兵庫	59	佐藤 豪 田中 雄一朗	滋賀
30	辻山 海都 楠本 玄馬	長崎	60	岩成 來翔 岡本 廉仁朗	鳥取

1 前場 翔 桑野 寛太 福岡 ③

第18回西日本小学生ソフトテニス選手権大会

男子個人戦 (2/2)

番号	選手名	府県名
61	千葉 終真 佐久間 瑛士朗	愛知
62	南 敬太 西田 幸ノ介	和歌山
63	小田 結士 松尾 陽希	長崎

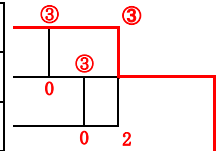

64	弘中 瑞貴 竹谷 優李	山口
65	吉田 将梧 前川 晴翔	滋賀
66	知野 圭吾 石川 陸斗	徳島

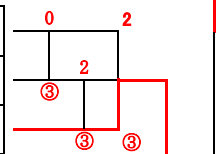

67	末野 凱仁 高木 陽汰	鹿児島
68	小池 和穂 山中 駿	和歌山
69	栗原 煌真 溝畑 蓮斗	愛媛

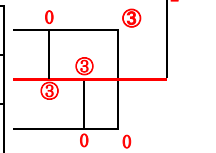

70	小栗 大輝 村岡 勇人	岡山
71	松田 憐哉 徳田 大智	滋賀
72	三枝 勇慶 中島 煌斗	宮崎

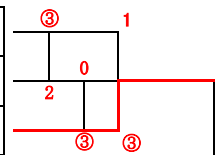

73	小河 守喜 西川 愛琉	兵庫
74	岩永 來彪 中富 悠喜	福岡
75	今岡 泰人 小笠原 将	島根

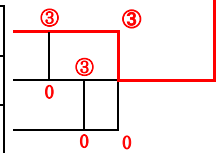

76	川原 幸史郎 古賀 旺佑	佐賀
77	井上 航太郎 松本 陽明	奈良
78	吉井 怜生 三木 脩平	兵庫

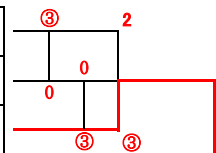

79	口野 結世 口野 創世	大阪
80	高橋 岳 高村 朔旬	広島
81	大植 結心 上野 颯	三重

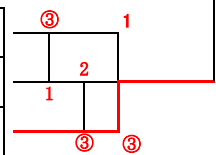

82	尾石 涉 藤島 陽太	熊本
83	官武 蒼佑 野田 桂芯	香川
84	船田 康介 廣岡 陸人	岐阜

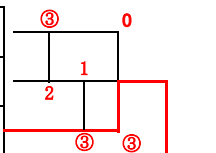

85	黒田 龍一 賀喜 由樹	奈良
86	池永 翔 安部 孝明	大分
87	小川 真平 世垣 颯	鳥取

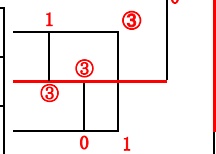

88	土田 修一郎 藤原 快吏	京都
89	田中 就三 西岡 侑	大阪
90	鍋島 正真 野村 飛向	高知

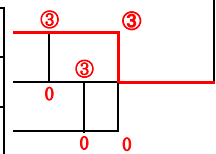

番号	選手名	府県名
91	内野 蒼太 下田 輝	長崎
92	村尾 成斗 矢野 励多	京都
93	藤田 三字音 松井 宏樹	愛媛

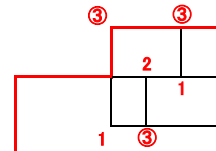

94	野口 蒼介 岩村 奏汰	滋賀
95	祭田 侑季 伏見 大地	福岡
96	狭間 陽琉 谷口 幸翼	広島

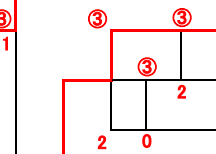

97	濱地 晃馬 山田 健翔	和歌山
98	飯野 陽太 村上 凛多	山口
99	笹部 椋介 井本 光	大阪

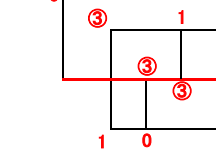

100	三好 壮亮 細谷 祐	香川
101	太田 愛翔 藤本 桜幸郎	大分
102	佐藤 廉汰 足立 斗麻	鳥取

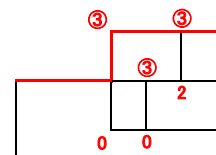

103	藤井 逞尚 辻内 碧斗	兵庫
104	宇都宮 瑳久 細川 和也	徳島
105	高木 颯斗 森 太一	岐阜

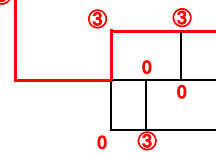

106	星川 龍心 加藤 聖琉	三重
107	古川 太陽 野原 奏汰	兵庫
108	田中 駿平 水町 一翔	佐賀

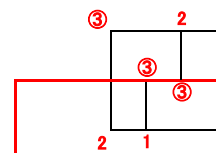

109	小田 絆稟 竹田 陽希	岡山
110	肝付 一心 深見 朔大	鹿児島
111	佐川 隼都 高山 聡太	京都

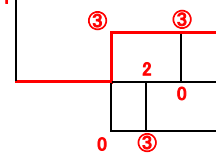

112	藤戸 尊 谷本 翔央	高知
113	猿渡 禅 竹内 瑤太	愛知
114	木ノ脇 昂 川野 旬太郎	大阪

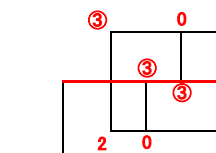

115	小谷 悠善 竹田 享仁	島根
116	隣 凜太郎 芝 玲音	和歌山
117	河野 アイ 星倉 京樹	宮崎

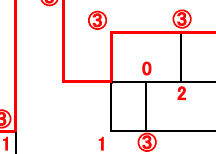

118	眞崎 哲平 勝村 蒼空	奈良
119	米田 亮輔 木下 朋	滋賀
120	岡本 皓成 永石 静光	熊本

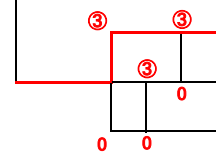

1	103	藤井 逞尚 辻内 碧斗	兵庫
---	-----	----------------	----

第18回西日本小学生ソフトテニス選手権大会 女子個人戦 (結果) R6.11.9 京都府福知山市三段池公園コート

女子個人戦 (1/2)

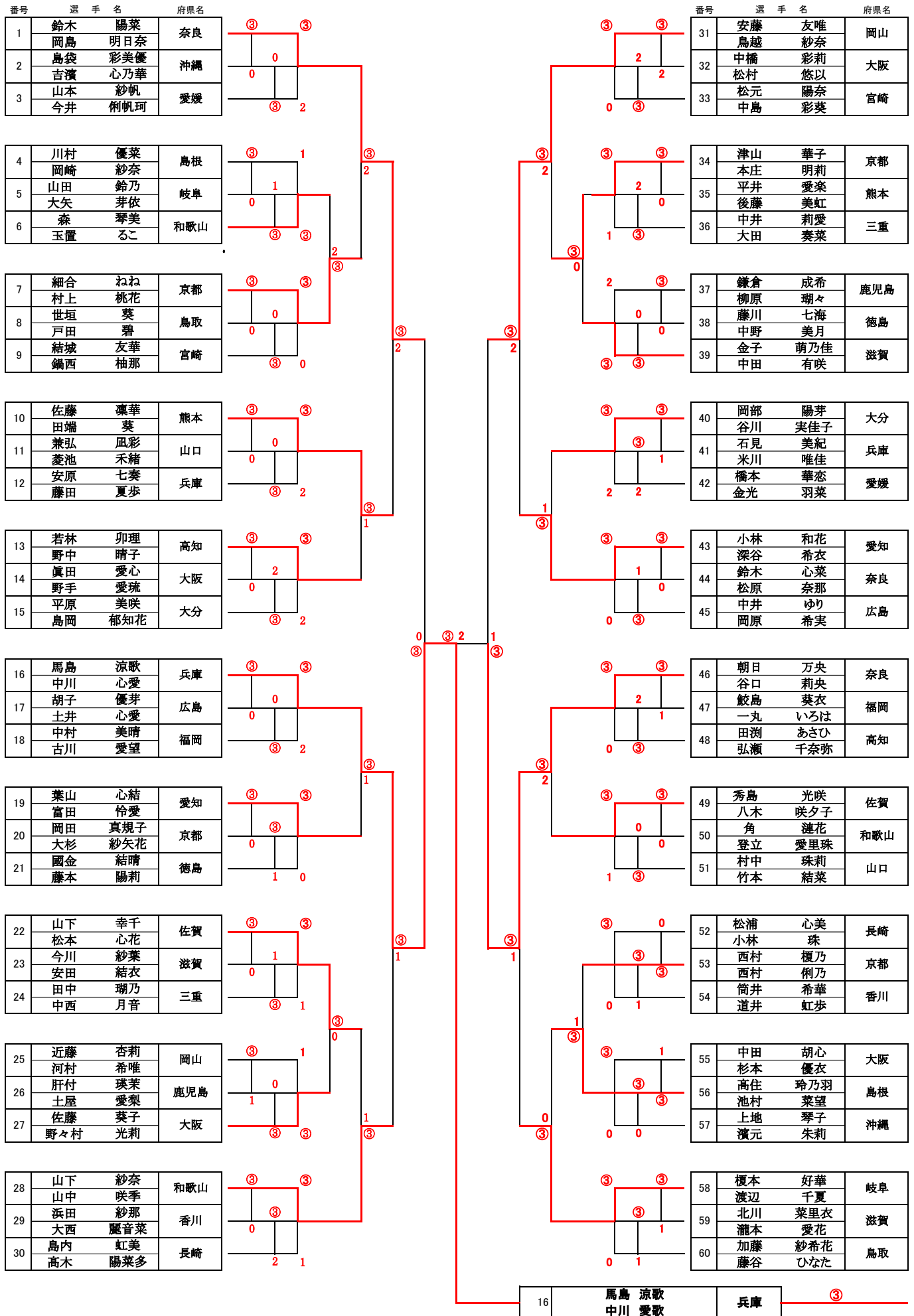

16 馬島 涼歌 兵庫 ③
中川 心愛

第18回西日本小学生ソフトテニス選手権大会

女子個人戦 (2/2)

番号	選手名	府県名									番号	選手名	府県名		
61	小山 瑠美	滋賀	③	③	1	0	③	1	0	③	91	澤井 美空	大阪		
62	筒木 瑛	三重									92	中田 蘭来	島根		
63	田尾 葉暖	福岡	③	③	1	0	③	1	0	③	93	末田 晴空	徳島		
64	松原 百花										94	榎本 奈月	徳島		
65	増井 鈴	66	増井 鈴	66	増井 鈴	66	増井 鈴	66	増井 鈴	66	増井 鈴	66	増井 鈴	66	増井 鈴
71	河野 心音	大分	③	③	0	③	2	0	③	1	101	松井 美侑	兵庫		
72	船越 清香	大阪									102	山名 香伶	鳥取		
73	小谷 花音	高知	③	③	0	③	2	0	③	1	103	岡崎 莉沙	京都		
74	村山 莉子										104	山吹 菜那	福岡		
75	徳岡 海音	76	徳岡 海音	76	徳岡 海音	76	徳岡 海音	76	徳岡 海音	76	徳岡 海音	76	徳岡 海音		
77	瀧本 彩夏	77	瀧本 彩夏	77	瀧本 彩夏	77	瀧本 彩夏	77	瀧本 彩夏	77	瀧本 彩夏	77	瀧本 彩夏		
78	西村 雫	広島	③	③	1	③	2	1	③	0	105	大見 姫奈詩	愛知		
79	森川 永瑛	京都									106	関 七奈佳	京都		
80	岡本 葵	宮崎	③	③	1	③	2	1	③	0	107	小西 優芽	鹿児島		
81	関 暖那										108	田中 心音	鹿児島		
82	木原 夏凜	83	木原 夏凜	83	木原 夏凜	83	木原 夏凜	83	木原 夏凜	83	木原 夏凜	83	木原 夏凜		
84	恵良 優花	84	恵良 優花	84	恵良 優花	84	恵良 優花	84	恵良 優花	84	恵良 優花	84	恵良 優花		
81	吉田 侑乃杏	岐阜	③	③	1	③	2	1	③	0	109	渡邊 恵衣	佐賀		
82	小野木 かのん	京都									110	古里 花梨	兵庫		
83	佐々木 暁萌	熊本	③	③	1	③	2	1	③	0	111	松原 潮音	岐阜		
84	斎藤 詩織										112	西村 紗永	岐阜		
85	竹下 友梨	85	竹下 友梨	85	竹下 友梨	85	竹下 友梨	85	竹下 友梨	85	竹下 友梨	85	竹下 友梨		
86	佐藤 由和	86	佐藤 由和	86	佐藤 由和	86	佐藤 由和	86	佐藤 由和	86	佐藤 由和	86	佐藤 由和		
87	内藤 愛莉	徳島	③	③	2	③	0	2	③	0	113	長 菜乃杷	徳島		
88	辻村 叶夢	滋賀									114	長 菜乃杷	徳島		
89	今井 夢乃	鳥取	③	③	2	③	0	2	③	0	115	三浦 玲衣	大分		
90	官崎 歩奈										116	工藤 希実	大分		
91	吉本 采菜	92	吉本 采菜	92	吉本 采菜	92	吉本 采菜	92	吉本 采菜	92	吉本 采菜	92	吉本 采菜		
93	中本 莉心	93	中本 莉心	93	中本 莉心	93	中本 莉心	93	中本 莉心	93	中本 莉心	93	中本 莉心		
91	木田 蒼唯	香川	③	③	1	③	2	1	③	0	117	中田 七帆	京都		
92	梅谷 咲羽音	愛知									118	田口 真帆	愛媛		
93	山口 陽香	兵庫	③	③	1	③	2	1	③	0	119	石山 萌々乃	徳島		
94	影近 さくら										120	井出 陽菜	徳島		
95	平林 穂華	95	平林 穂華	95	平林 穂華	95	平林 穂華	95	平林 穂華	95	平林 穂華	95	平林 穂華		
96	福田 悠里	96	福田 悠里	96	福田 悠里	96	福田 悠里	96	福田 悠里	96	福田 悠里	96	福田 悠里		
97	堤 由衣	佐賀	③	③	2	③	0	2	③	0	121	上嶋 徠愛	岡山		
98	梶原 理沙	奈良									122	上嶋 未徠	岡山		
99	内藤 菫香	愛媛	③	③	2	③	0	2	③	0	123	竹口 美晴	大阪		
100	重松 香帆										124	竹口 美晴	大阪		
101	北村 結愛	101	北村 結愛	101	北村 結愛	101	北村 結愛	101	北村 結愛	101	北村 結愛	101	北村 結愛		
102	北村 結愛	102	北村 結愛	102	北村 結愛	102	北村 結愛	102	北村 結愛	102	北村 結愛	102	北村 結愛		
101	松上 ともか	和歌山	③	③	0	③	2	0	③	0	125	土橋 咲愛	奈良		
102	工藤 那南	山口									126	松本 結星	高知		
103	玉林 美穂	沖縄	③	③	0	③	2	0	③	0	127	恒石 真穂	高知		
104	山本 夏花										128	安芸 紗恋	高知		
105	大城 舞梨花	105	大城 舞梨花	105	大城 舞梨花	105	大城 舞梨花	105	大城 舞梨花	105	大城 舞梨花	105	大城 舞梨花		
106	平良 光	106	平良 光	106	平良 光	106	平良 光	106	平良 光	106	平良 光	106	平良 光		
111	土橋 咲愛	奈良	③	③	0	③	2	0	③	0	129	五升田 和心	広島		
112	松本 結星	高知									130	中田 百々花	広島		
113	恒石 真穂	高知	③	③	0	③	2	0	③	0	131	中田 百々花	広島		
114	安芸 紗恋										132	中田 百々花	広島		
115	五升田 和心	115	五升田 和心	115	五升田 和心	115	五升田 和心	115	五升田 和心	115	五升田 和心	115	五升田 和心		
116	中田 百々花	116	中田 百々花	116	中田 百々花	116	中田 百々花	116	中田 百々花	116	中田 百々花	116	中田 百々花		

0 118 土橋 咲愛 奈良
松本 結星

個人戦 準決勝・決勝記録

番号 選手名 府県名 所属 得点 番号 選手名 府県名 所属

【男子 準決勝】

1	前場 朔 (福岡) (男塾ジュニア)
	桑野 寛太 (福岡) (Shingu-JST)

③	④ - 1	1
	4 - ⑥	
	④ - 1	
	④ - 2	
	-	

43	高尾 采知 (岐阜) (多治見ジュニア)
	山田 陽也 (岐阜) (多治見ジュニア)

73	小河 守喜 (兵庫) (明石ジュニア)
	西川 愛琉 (兵庫) (明石ジュニア)

0	1 - ④	③
	2 - ④	
	1 - ④	
	-	
	-	

103	藤井 逞尚 (兵庫) (明石ジュニア)
	辻内 碧斗 (兵庫) (明石ジュニア)

【男子 決勝】

1	前場 朔 (福岡) (男塾ジュニア)
	桑野 寛太 (福岡) (Shingu-JST)

③	④ - 1	1
	0 - ④	
	④ - 1	
	④ - 0	
	-	
	-	
	-	

103	藤井 逞尚 (兵庫) (明石ジュニア)
	辻内 碧斗 (兵庫) (明石ジュニア)

【女子 準決勝】

16	馬島 涼歌 (兵庫) (上郡ジュニア)
	中川 心愛 (兵庫) (伊丹ジュニア)

③	3 - ⑤	2
	⑥ - 4	
	1 - 4	
	④ - 1	
	⑦ - 4	

46	朝日 万央 (奈良) (奈良USJ)
	谷口 莉央 (奈良) (T.M)

76	吉田 侑乃杏 (岐阜) (瑞穂ジュニア)
	小野木 かのん (岐阜) (瑞穂ジュニア)

2	1 - ④	③
	⑤ - 3	
	⑥ - 4	
	1 - 4	
	3 - ⑦	

118	土橋 咲愛 (奈良) (T.M)
	松本 結星 (奈良) (T.M)

【女子 決勝】

16	馬島 涼歌 (兵庫) (上郡ジュニア)
	中川 心愛 (兵庫) (伊丹ジュニア)

③	④ - 1	0
	④ - 2	
	⑦ - 5	
	-	
	-	
	-	
	-	

118	土橋 咲愛 (奈良) (T.M)
	松本 結星 (奈良) (T.M)

第18回西日本小学生ソフトテニス選手権大会 団体戦(結果)

R6.11.10 京都府福知山市三段池公園コート

男子団体戦

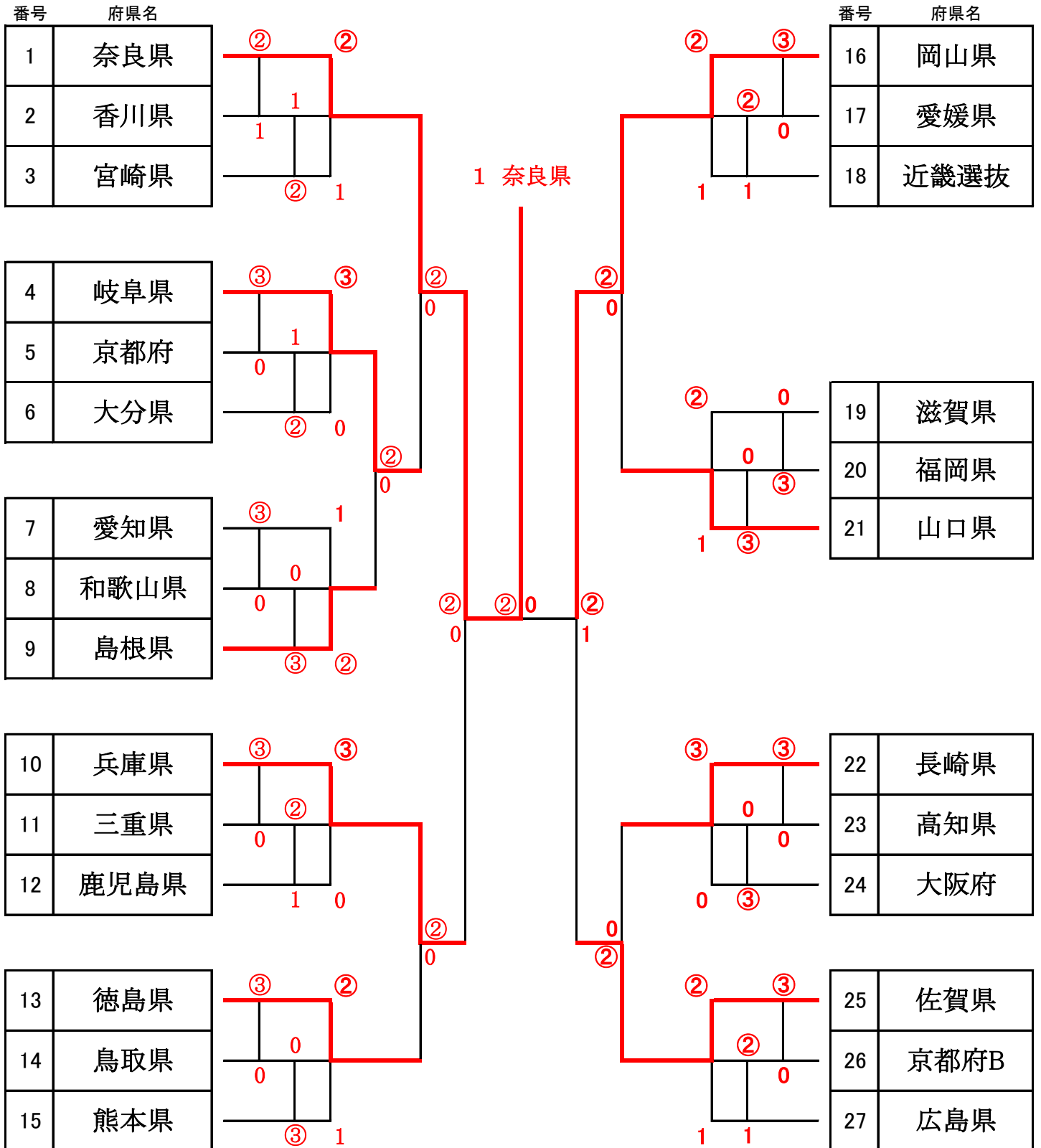

第18回西日本小学生ソフトテニス選手権大会 女子団体戦

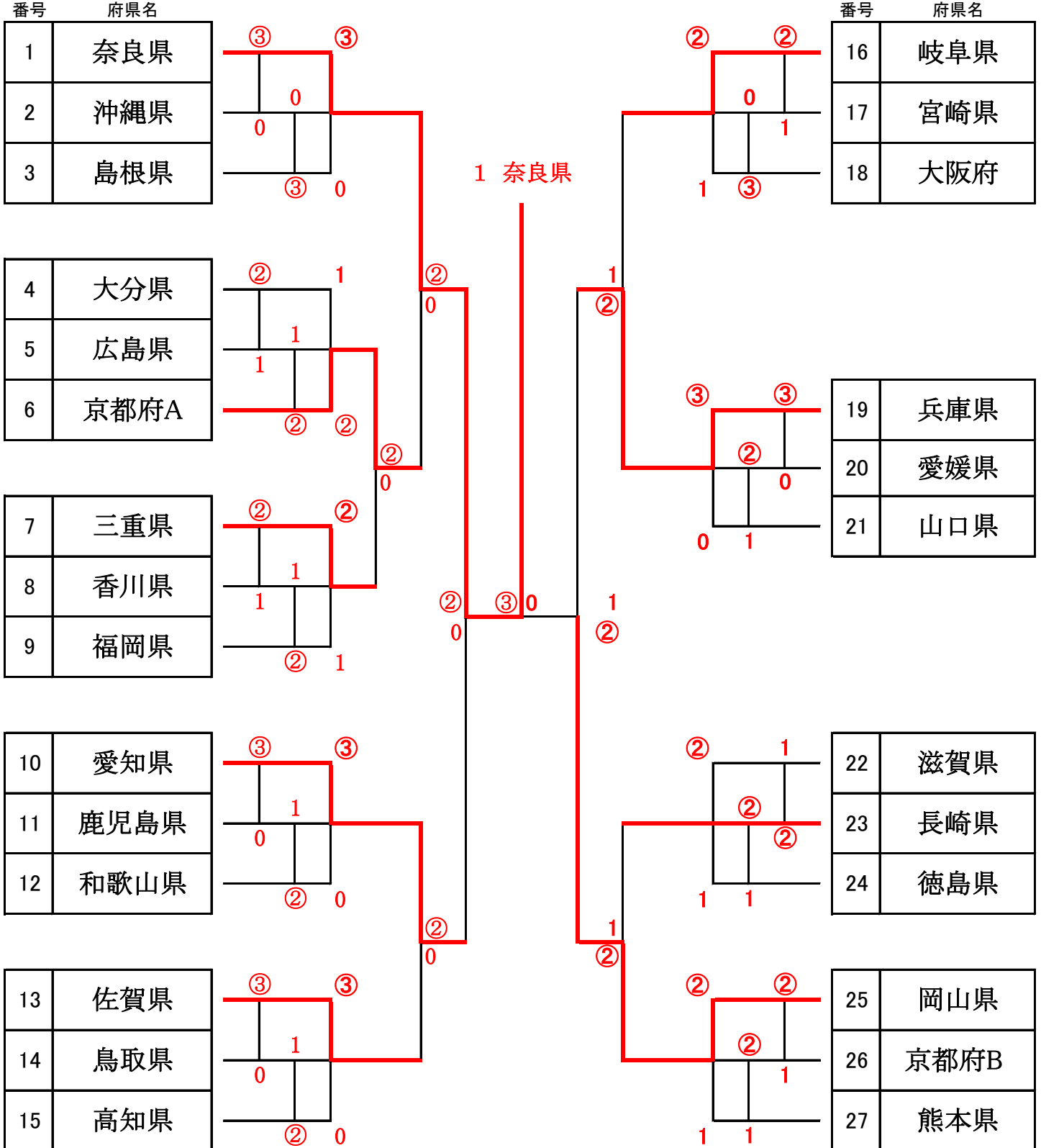

団体戦 決勝記録

【男子】

番号	府県名				番号	府県名
1	奈良	②	—	0	16	岡山
那知上 晟生 (T . M)		③	④ — 2	0	川上 凉生 (総社ジュニア)	
吉田 純一郎 (T . M)			④ — 0		⑤ — 3	小栗 大輝 (ももっち岡山)
眞崎 哲平 (王寺ジュニア)		③	⑩ — 8	0	小田 絆稟 (備前とくり会)	
勝村 蒼空 (王寺ジュニア)			⑥ — 4		⑤ — 3	竹田 陽希 (ダンディズム)
黒田 龍一 (王寺ジュニア)			—		村岡 勇人 (ももっち岡山)	
賀喜 由樹 (王寺ジュニア)		—	—	—	南原 岳幸 (総社ジュニア)	

【女子】

番号	府県名				番号	府県名
1	奈良	③	—	0	25	岡山
鈴木 陽菜 (ニューウインズ)		③	④ — 2	1	上嶋 未徠 (瀬戸ジュニア)	
岡島 明日奈 (ニューウインズ)			④ — 2		④ — 0	近藤 杏莉 (ダンディズム)
朝日 万央 (奈良 U S J)		③	④ — 0	0	安藤 友唯 (倉敷ジュニア)	
谷口 莉央 (T . M)			⑥ — 4		④ — 2	鳥越 紗奈 (倉敷ジュニア)
土橋 咲愛 (T . M)		③	④ — 1	1	河村 希唯 (スフィーダ)	
松本 結星 (T . M)			④ — 0		④ — 3	仁科 悠愛叶 (倉敷ジュニア)